

KOMATSU

PW160-11



Hydraulische graafmachine
op banden

Motorvermogen
110 kW / 148 PK @ 2000 tpm

Bedrijfgewicht
16030 - 18415 kg

Bakcapaciteit
max. 1,13 m³

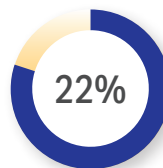

Krachtiger

Groter motorvermogen:
+20 kW t.o.v. het vorige model



Bespaar tijd

Hogere rijsnelheid bergop:
+30% t.o.v. het vorige model

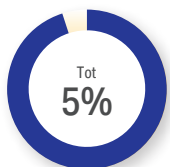

Bespaar kosten

Lager brandstofverbruik:
-5% t.o.v. het vorige model



Motorvermogen

110 kW / 148 PK @ 2000 tpm

Bedrijfgewicht

16030 - 18415 kg

Bakcapaciteit

max. 1,13 m³

Grote veelzijdigheid, laag brandstofverbruik en veilige prestaties in krappe ruimtes

Krachtig en milieuvriendelijk

- EU Stage V motor
- Instelbare motorstop
- Komatsu brandstofbesparingstechnologie
- Uitstekende rijprestaties
- Groot hefvermogen



Totale veelzijdigheid

- Ideaal voor een breed scala aan toepassingen
- Extra hydraulisch circuit
- Komatsu Integrated Attachment Control (KIAC) (optie)
- Ruime keuze aan opties

Eersteklas comfort voor de machinist

- Stoel met luchtvering en geïntegreerde joystickconsoles
- Topcomfortstoel met luchtvering (optie)
- Dansonderdrukking (ECSS) (optie)
- KomVision rondom zicht camera systeem
- Breedbeeld monitor
- Joystickbesturing (optie)

Technologisch hoogstaande bedieningselementen

- Proportionele bediening voor uitrustingsstukken
- Vernieuwde, ergonomische schakelaars
- 6 werkmodi

Gemakkelijk onderhoud

- Bereikbaar vanaf de grond voor onderhoud
- Gecentraliseerd smeersysteem
- Gebruikersvriendelijke positie van de elektrische brandstofvulpomp
- Goede bereikbaarheid van de AdBlue®-tank

Komtrax

- Draadloos Komatsu-monitoringsysteem
- 4G mobiele communicatie
- Verbeterde operationele gegevens en brandstofbesparing
- Geïntegreerde communicatieantenne



Een onderhoudsprogramma voor Komatsu klanten



Hogere productiviteit

Naast haar compacte afmetingen, levert de PW160-11 ook ongeëvenaarde hefprestaties. Dankzij de combinatie van vermogen, gewichtsverdeling, praktische afmetingen en volledige controle is dit de beste keuze, zowel voor zware heftoepassingen, als voor eenvoudig graafwerk in smalle straten of voor weg- en rioleringswerkzaamheden.

Komatsu brandstofbesparingstechnologie

Het brandstofverbruik van de PW160-11 is met tot wel 5% verder verminderd t.o.v. het vorige model. Het motorbeheer werd verbeterd en de motor en hydraulische pompen worden variabel op elkaar afgestemd om efficiëntie en precisie te garanderen tijdens zowel enkel- als meervoudige bewegingen. De ventilatorkoppeling met hoge viscositeit draagt bij tot een lager brandstofverbruik dankzij de variabele ventilatorsnelheid.

Instelbare motorstop

De automatische motorstop van Komatsu zorgt ervoor dat de motor na een vastgelegde periode van stationair draaien automatisch wordt uitgeschakeld. Deze optie kan eenvoudig worden ingesteld van 5 tot 60 minuten, om onnodig brandstofverbruik en een te hoge uitstoot van uitlaatgassen te vermijden, alsook om de bedrijfskosten te doen dalen. Terwijl een eco-meter en rendementsadvies op het scherm in de cabine verder stimuleren om efficiënt te werken.

Krachtig en milieuvriendelijk

Voldoet aan EU Stage V

De Komatsu-motor die voldoet aan de EU Stage V-normen, is productief, betrouwbaar en efficiënt. Dankzij zijn ultra-lage emissie heeft deze motor minder impact op het milieu en presteert hij beter, waardoor de bedrijfskosten naar beneden gaan en de operator in totale gemoedsrust kan werken.

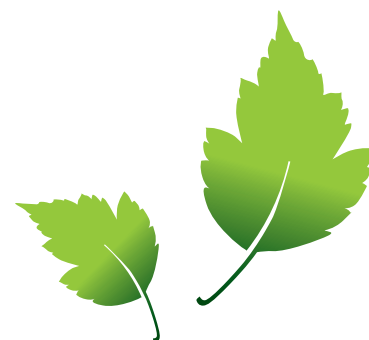

Degelijke nabehandeling

Het nabehandelingssysteem combineert een Komatsu deeltjesfilter (KDPF) en de selectieve katalytische reductie (SCR). Dankzij de SCR-technologie wordt tegen de juiste snelheid de correcte hoeveelheid AdBlue® in het systeem ingespoten om het NOx te laten afbreken in water (H₂O) en niet-toxisch stikstofgas (N₂).

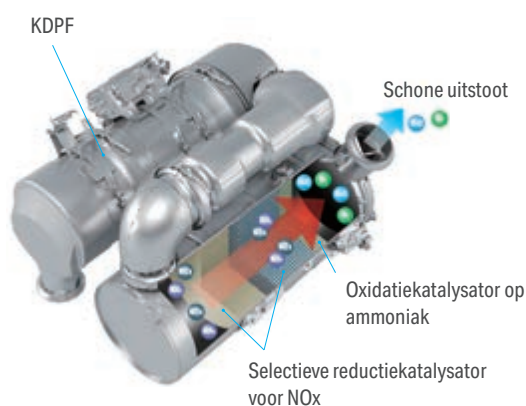

High-Pressure Common Rail (HPCR)

Om ervoor te zorgen dat de brandstof volledig verbrandt en emissies verlaagd worden, is het High-Pressure Common Rail-brandstofinspuitingssysteem computergestuurd. Daardoor krijgt de nieuw ontworpen verbrandingskamer van de motor precies de juiste hoeveelheid brandstof onder druk via meervoudige inspuiting.



Eco-meter, eco-functie en brandstofmeter



Eco bedieningsoverzicht

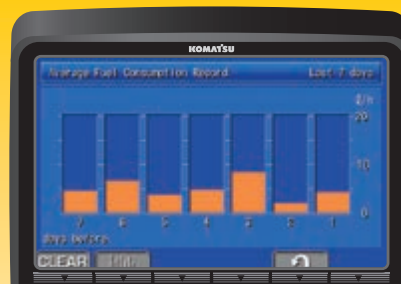

Historiek brandstofverbruik

PW160-11

Ideaal voor een breed scala aan toepassingen

De Komatsu PW160-11 is krachtig, werkt precies en is uitgerust om al uw taken op een efficiënte manier uit te voeren. Of het nu gaat om grote of kleine werkzaamheden, om graven, greppels maken, landschapsarchitectuur of bouwrijp maken: het unieke hydraulische systeem van Komatsu biedt u altijd maximale productiviteit en controle over uw uitrusting.

Extra hydraulisch circuit

Om ervoor te zorgen dat er een grote keuze aan toebehoren kan worden gebruikt, zoals bakken, brekers en tweeschalengrijpers, is de PW160-11 standaard voorzien van een extra hydraulisch circuit dat wordt bediend met een schuifknop op de joystick. Er is tevens een tweede optionele extra leiding en een optionele aansturing van de hydraulisch snelkoppeling verkrijgbaar om de veelzijdigheid en flexibiliteit nog meer te verhogen. Verschillende uitrustingsstukken wisselen en gebruiken wordt kinderspel dankzij de Komatsu Integrated Attachment Control (KIAC).



Totale veelzijdigheid



Totale veelzijdigheid



Snelwissels

Lehnhoff snelwissels – mechanisch, hydraulisch of volhydraulisch – kunnen af fabriek worden geleverd. Ze kunnen de graafmachine veranderen in een multifunctionele 'tool-carrier' voor alle mogelijke uitrustingsstukken. Alle snelwissels bieden een hoge gebruiksveiligheid dankzij de afdichting van hun mechanische en hydraulische vergrendelsystemen. Het Lehmatic Safety Control (LSC) hulpsysteem is in het monitorpaneel van de machine ingebouwd en biedt de machinist volledige controle over de vergrendeltoestand van de Lehnhoff snelwissel.

Dansononderdrukking (ECSS)

De optionele elektrisch bestuurd laststabilisator (ECSS) zorgt voor een aanzienlijke verbetering van het rijcomfort op een hobbelige ondergrond.



Automatische graafrem

Deze nieuwe optionele graafrem stelt automatisch de bedrijfsrem en slingervergrendeling in werking zodra de machine stopt en laat die weer los zodra de machine opnieuw versnelt. De machinist kan zich helemaal op zijn werk concentreren zonder aan de remmen te denken.



Trekhaak

Voor meer veelzijdigheid kan de PW160-11 worden uitgerust met een kogeltrekhaak of een vangmuilkoppeling voor aanhangwagens tot 7,5 ton met oploopprem. Alle noodzakelijke elektrische en hydraulische koppelingen zijn voorzien, met inbegrip van twee extra onderwagencircuits voor storten of achterschotbediening. Die functies kunnen via de cabinejoysticks worden bediend.

Standaard of brede assen

De assen met kleine draaicirkel en uitstekende tractie werden ontworpen met het oog op maximale prestaties en zijn geschikt voor elke klus. Een asbreedte van 2750 mm is beschikbaar voor nog meer stabiliteit. Als een betere tractie nodig is, helpt een optionele 35% differentieelvergrendeling om ruw terrein te overwinnen. Om de machine schoon te houden, zijn optioneel ook robuuste spatschermen beschikbaar.





Komatsu Integrated Attachment Control (KIAC)



Regelbare oliestroom

Komatsu Integrated Attachment Control (KIAC) (optie)

Om snel en veilig uitrustingsstukken te wisselen zonder uit de cabine te komen, zijn de instellingen voor de oliestroom en -druk van 15 hydraulische uitrustingsstukken rechtstreeks op het monitorpaneel beschikbaar. Komatsu Integrated Attachment Control (KIAC) omvat instellingen voor het eerste en tweede (optionele) hydraulische circuit. Door de brekermodus te kiezen wordt de druk in de retourleiding automatisch afgesloten.



Verhoogd comfort

De SpaceCab™ cabine zorgt voor een comfortabele en stille werkomgeving met uitstekend zicht op de werklocatie. De cabine is ROPS-gecertificeerd, speciaal door Komatsu ontworpen voor hydraulische graafmachines, en het versterkte buizenframe van de cabine is op viskeuze trillingsdempers gemonteerd voor een laag trillingsniveau. Het standaard telescopisch stuurwiel kan eenvoudig aan de lengte en reikwijdte van de machinist worden aangepast.

Verbeterd bedieningsgemak

De cabine heeft nu nog meer opbergruimte, een MP3-aansluiting, 12 V- en 24 V-voeding: kortom, maximaal comfort. Met de automatische airconditioning kan de machinist de temperatuur in de cabine heel makkelijk en nauwkeurig instellen.

Topcomfortstoel (optie)

De topcomfortstoel beschikt over geveerde joystickconsoles, kussens van topkwaliteit, automatische aanpassing aan het gewicht, pneumatische ruggensteun en klimaatregeling voor een perfecte afstelling van de stoeltemperatuur.



Topcomfortstoel (optie)

Geluidsarm ontwerp

De graafmachines op banden van Komatsu hebben zeer lage externe geluidsniveaus en zijn bijzonder geschikt voor werkzaamheden in besloten ruimten of in de stad. Dankzij optimaal gebruik van geluidsisolatie en geluidsabsorberende materialen zijn de geluidsniveaus in de graafmachines te vergelijken met die in luxe auto's.



Bijzonder goed uitzicht op de werkomgeving vanuit de cabine.

Eersteklas comfort

Eenvoudige bediening

Met de PW160-11 introduceert Komatsu een geheel nieuw bedieningsconcept, waarmee de machinist de machine volledig kan bedienen met zijn vingertoppen. Verschillende camerahoeken, de uitrusting voor het onderstel en de manuele asblokkering kunnen allemaal worden aangedreven via knoppen op de bedieningshendels. De machinist kan (zonder zijn hand eraf te halen) de functie van de joystick omschakelen tussen bediening van de giek en bediening van het onderstel, waardoor hij de volledige en precieze controle heeft over het parallelle dozerblad.



Ergonomisch ontworpen oplichtende schakelaars voor een veilige en comfortabele bediening in het donker



Ergonomische joysticks met proportionele controle

Proportionele controle

De ergonomische joysticks met proportionele controle zijn speciaal opnieuw ontworpen en ontwikkeld voor het werken met een mobiele graafmachine. Deze beschikken over horizontale schuifknoppen – voor de bediening van de eerste en tweede (optie) hydrauliefunctie en bieden veilige en nauwkeurige bediening van het toebehoren, zoals slotenbakken, sorteergrijpers, tweeschalengrijpers, draaikantelstukken en talloze andere hydraulische aanbouwdelen waarvoor zeer precieze besturing nodig is.

6 werkmodi

De PW160-11 levert het vereiste vermogen bij een minimaal brandstofverbruik. Er zijn 6 werkstanden beschikbaar: Powerstand, economystand, brekerstand, attachment power en attachment economy mode, en stand voor heffen/nauwkeurige bediening. De machinist kan de Economy-modus perfect afstemmen op de werkzaamheden door een ideaal evenwicht te vinden tussen vermogen en zuinigheid.



Joystickbesturing

Dankzij de optionele joystickbesturing kan de machinist de machine op elke werf nauwkeurig bedienen met zijn vingertoppen. Zo kan hij probleemloos gelijktijdig rijden en het uitrustingsstuk bedienen.



Een evolutionaire interface

Nuttige informatie is nu gemakkelijker dan ooit te vinden en te begrijpen met de verbeterde monitor interface. U hoeft enkel de F6-toets in te drukken, en u krijgt het hoofdscherm met de lopende werkzaamheden te zien.

Lagere operationele kosten

De Komatsu ICT draagt bij tot lagere bedrijfskosten door te zorgen voor een comfortabel en efficiënt beheer van de activiteiten. Ze verhoogt de klantentevredenheid en de competitiviteit van onze producten.

Breedbeeld monitor

Deze kan makkelijk aan uw wensen worden aangepast via enkele (functie) toetsen, terwijl u ook kunt kiezen uit 26 talen. Hierdoor zijn de meeste functies alsook de operationele informatie binnen handbereik.

Voorzien van universele leidingen voor uitrustingsstukken zoals brekers, omschakeling naar lagedrukstand met een eenvoudige druk op de brekermodusknop van het monitorpaneel.

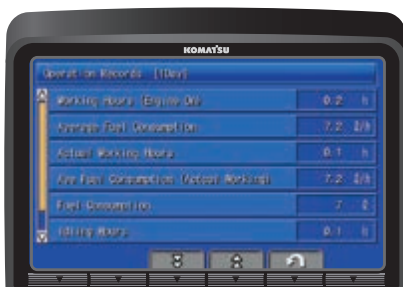

Snelle blik op de werkgegevens



KomVision maakt het mogelijk om de machine steeds in "vogelperspectief" te zien dankzij de combinatie van verschillende camerahoeken



Gebruikers identificatie functie

Informatie- en communicatietechnologie



Kennis

Op alle belangrijke vragen over uw machines krijgt u vlot antwoord: wat doen ze, wanneer zijn er werkzaamheden verricht, waar bevinden ze zich, hoe kunnen ze efficiënter worden gebruikt en wanneer moet er onderhoud worden uitgevoerd. Gegevens over de prestaties worden via draadloze communicatietechnologie (satelliet, GPRS of 4G, afhankelijk van de model) van uw machine naar uw computer en uw Komatsu-importeur gestuurd, die de gegevens op een specialistische manier kan analyseren.

Gemak

Met Komtrax kunt u uw machinepark gemakkelijk beheren, waar u ook bent. De gegevens worden geanalyseerd en in kaarten, lijsten, grafieken en diagrammen weergegeven die u intuïtief kunt gebruiken. Zo kunt u anticiperen op het soort onderhoudsbeurt en de onderdelen die uw machines nodig hebben of problemen aanpakken voordat de technici van Komatsu ter plaatse zijn.



De oplossing voor hogere productiviteit

Komtrax is het nieuwste van het nieuwste op het gebied van draadloze controletechnologie. Via PC, smartphone of tablet verkrijgt u hiermee duidelijke informatie over uw machinepark en uitrusting, zodat u de kosten kunt drukken en optimale prestaties uit uw machines kunt halen. Dit geïntegreerd, ondersteunend netwerk maakt proactief en preventief onderhoud mogelijk, wat aanzienlijke productiviteit kan opleveren.

Vermogen

Met de gedetailleerde informatie die Komtrax dag en nacht, dag in dag uit levert, heeft u het vermogen om beter dagelijkse en beslissingen op lange termijn te nemen – zonder extra kosten. U kunt anticiperen op problemen, onderhoudsschema's aanpassen, stilstand tot een minimum beperken en ervoor zorgen dat uw machines op de juiste plek blijven, namelijk op de locaties waar ze werken.



Veiligheid eerst



Uitzonderlijke bescherming van de bestuurder



KomVision-camera's



Leuningen en anti-slip platen

Optimale veiligheid op de werkplek

Alle veiligheidskenmerken van de Komatsu PW160-11 voldoen aan de meest recente industriestandaarden en werken harmonieus samen om het risico voor iedereen in en rond de machine zo veel mogelijk te beperken. Dankzij een neutraalstanddetectiesysteem voor de hendels in zowel de rij- als de werkuitrusting als een gordel met verklikker en een achteruitrijalarm wordt de veiligheid op de werkplek verhoogd. Uitermate duurzame anti-slip platen (met extra hoge wrijvingscoating) zorgen ervoor dat de tractieprestaties op lange termijn behouden blijven.

KomVision

Dankzij een reeks op de machine bevestigde en in netwerk verbonden camera's met hoge resolutie zorgt KomVision in real time voor een haarscherp vogelperspectief van de directe omgeving op het breedbeeldscherm van de cabine. De machinist kan snel en eenvoudig de omgeving van de machine controleren alvorens een beweging uit te voeren en zich zelfs bij weinig licht op zijn werk concentreren.

Veilig onderhoud

Thermische beschermkappen rond de hete delen van de motor, afgeschermd ventilatorriem en poelies, een tussenschot tussen pomp en motor die ervoor zorgt dat er geen hydraulische olie op de motor kan spatten en buitengewoon stevige handrails: volledig in overeenstemming met de Komatsu-traditie biedt deze machine de hoogste mate van veiligheid om het onderhoud snel en vlot te laten verlopen.



Gemakkelijk onderhoud

Flotte en praktische toegang voor het onderhoud

Dankzij de grote deuren en motorkap zijn alle dagelijkse servicepunten makkelijk toegankelijk. De filters zijn centraal gemonteerd en de vereiste onderhoudstermijnen zijn langer om machinestilstand tot een minimum te beperken.

Centraal verdeelblok voor smeersysteem

De PW160-11 beschikt over een gecentraliseerd systeem waarmee de giek regelmatig gesmeerd wordt. Met het optionele volautomatische smeersysteem kan de hele machine met de juiste intervallen en op de juiste manier worden gesmeerd, waardoor de machine langer meegaat en de restwaarde stijgt.

Elektrische brandstof-vulpomp

De PW160-11 beschikt standaard over een brandstof-vulpomp met automatische uitschakelfunctie, waarmee gewoon uit een vat kan worden getankt.

Eenvoudige toegang tot de radiator

Door de zij-aan-zij koelerconfiguratie kunnen de nakoeler en de radiator voor de hydraulische olie makkelijk gereinigd en bij schade individueel hersteld worden.

Komatsu Care

Komatsu Care is een onderhoudsprogramma dat standaard bij uw nieuwe Komatsu-machine wordt geleverd. Dat programma dekt de door de fabriek geplande periodieke onderhoudsbeurten, die worden uitgevoerd met originele Komatsu-onderdelen door monteurs die door Komatsu werden opgeleid. Het programma heeft ook betrekking op de Komatsu DPF-deeltjesfilter (KDPF) en de selectieve reductiekatalysator (SCR). Vraag uw plaatselijke Komatsu-verdeler naar de voorwaarden.

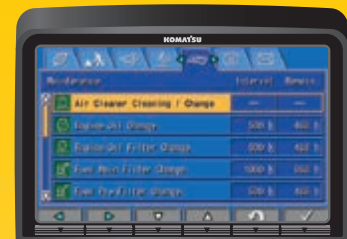

Basisonderhoudsscherm

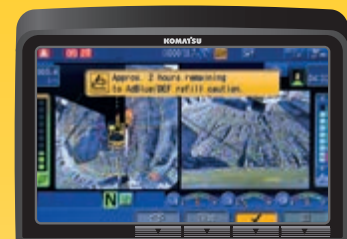

AdBlue®-niveau en bijvulinstructie



Goede bereikbaarheid van de AdBlue®-tank



Automatisch smeersysteem (optie)



Specificaties

Motor

Model	Komatsu SAA4D107E-5
Type	Common rail directe dieselinjectie, watergekoeld, 4-takt, intercooler turbolader
Motorvermogen	
bij een nominal motortoerental van	2000 tpm
ISO 14396	110 kW / 148 PK
ISO 9249 (nettovermogen)	110 kW / 148 PK
Aantal cilinders	4
Boring × slag	107 × 124 mm
Cilinderinhoud	4,5 l
Type luchtfilter	Dubbel element met cycloon voorfilter en vervuilingindicatie afleesbaar in cabine
Koeling	Aanzuigende fan en radiator met fijnmazig rooster
Brandstof	Dieselbrandstof volgens EN590 Klasse 2/ Graad D. Paraffinebrandstof (HVO, GTL, BTL) mogelijk volgens EN 15940:2016

Hydraulisch systeem

Type	HydraMind. Gesloten centrumsysteem met belastingdetectie- en drukcompensatieventielen
Extra circuits	Afhankelijk van de specificatie kunnen tot 2 extra circuits & snelwisselcircuits geïnstalleerd worden
Hoofdpomp	Plunjerpomp met variabele capaciteit voor giek, arm, bak, zwenk- en rijcircuit
Maximaal debiet van de pomp	294 l/min
Instellingen overdrukklep	
Werkmode	380 kg/cm ²
Rijden	420 kg/cm ²
Zwenken	295 kg/cm ²
Servocircuit	36 kg/cm ²

Zwenksysteem

Type	Axiale plunjermotor aangedreven door planetaire dubbele tandreductiekast
Zwenkvergrendeling	Elektrisch bediende oliebadschijfrem in zwenkaandrijving
Zwenksnelheid	0 - 11 tpm
Zwenkkoppel	41 kNm

Stuursysteem

Stuurbediening	Hydraulisch bediend via orbitrol- en voorrangsventiel en voeding via aparte tandwielpomp
Minimum draaicirkel	6790 mm (tot midden buitenste wiel)

PW160-11E0

Remsysteem

Type	Dubbel uitgevoerd hydraulisch remsysteem met tandwielpomp
Bedrijfsremmen	Voetbediende, natte meervoudige schijfremmen geïntegreerd in de naven
Parkeerrem	Elektrisch bediende meervoudige oliebadschijfrem, geïntegreerd in de transmissie, is veerbekrachtigd – hydraulisch lossend

Transmissie

Type	Volautomatische aandrijving met permanente 4-wielaandrijving
Rijmotoren	Één axiale plunjermotor met variabel debiet
Max. druk	380 bar
Rijstanden	Automatisch + 3 rijstanden
Max. rijnsnelheid	
Hi / Lo / Kruipen	35,0 / 10,0 / 2,5 km/h
	Een max. snelheidsbeperking van 20 km/h is leverbaar als optie.
Max. trekkracht	10900 kg
As-oscillatie	10° In elke positie vergrendelbaar vanuit de cabine

Bijvulcapaciteiten tijdens onderhoud

Brandstoftank	325 l
Radiator	22 l
Motorolie	18 l
Zwenkaandrijving	4,5 l
Hydrauliektank	166 l
Transmissie	3,0 l
Differentieel voor	9,5 l
Differentieel achter	12,4 l
Planetaire wielnaaf voor	2,5 l
Planetaire wielnaaf achter	2,5 l
Inhoud smeervet zwenkdrijf wiel	9,0 l
AdBlue®-tank	57,7 l

Milieu

Motoruitstoot	Voldoet volledig aan de EU Stage V uitstootemissionormen
Geluidsniveaus	
LwA Extern geluid	102 dB(A) (2000/14/EC Stage II)
LpA Geluid machinist	69 dB(A) (ISO 6396 dynamisch)
Trillingsniveaus (EN 12096:1997)	
Hand/arm	≤ 2,5 m/s ² (onzekerheidsfactor K = 0,49 m/s ²)
Lichaam	≤ 0,5 m/s ² (onzekerheidsfactor K = 0,16 m/s ²)
Bevat het gefluoreerde broeikasgas HFC-134a (GWP 1430). Hoeveelheid gas 0,9 kg, CO ₂ -equivalent 1,29 t.	

Bedrijfgewicht (benaderend)

Werkuitrusting aan onderwagen	Eendelige giek	Tweedelige giek
Zonder stabilisator	16030 kg	16360 kg
Achterblad	16900 kg	17230 kg
Achterste stabilisator	17055 kg	17385 kg
2 stempelpoten + blad	17925 kg	18255 kg
4 stempelpoten	18080 kg	18415 kg

Bedrijfgewicht, incl. uitrusting, 2500 mm arm, machinist, smeermiddelen, koelvloeistof, volle brandstoftank, bak (475 kg) en standaarduitrusting.

Max, bakcapaciteit en gewicht

Armlengte	Eendelige giek					
	2100 mm		2500 mm		3000 mm	
Gewicht materiaal tot 1,2 t/m ³	1,13 m ³	675 kg	0,75 m ³	525 kg	0,66 m ³	495 kg
Gewicht materiaal tot 1,5 t/m ³	0,94 m ³	615 kg	0,66 m ³	495 kg	0,56 m ³	465 kg
Gewicht materiaal tot 1,8 t/m ³	0,75 m ³	525 kg	0,56 m ³	465 kg	0,47 m ³	435 kg

Armlengte	Tweedelige giek					
	2100 mm		2500 mm		3000 mm	
Gewicht materiaal tot 1,2 t/m ³	1,13 m ³	675 kg	1,04 m ³	645 kg	0,94 m ³	615 kg
Gewicht materiaal tot 1,5 t/m ³	0,94 m ³	615 kg	0,85 m ³	585 kg	0,75 m ³	525 kg
Gewicht materiaal tot 1,8 t/m ³	0,75 m ³	525 kg	0,75 m ³	525 kg	0,66 m ³	495 kg

Max. capaciteit en gewicht werden berekend volgens ISO 10567:2007.

Gelieve contact op te nemen met uw dealer voor de juiste keuze van bakken en uitrustingsstukken aangepast aan de toepassing.

Kracht van de bak en de arm

Armlengte	2100 mm	2500 mm	3000 mm
Graafkracht bak	95 kN	95 kN	95 kN
Graafkracht bak met PowerMax	102 kN	102 kN	102 kN
Kracht van de arm	71 kN	60 kN	50 kN
Kracht van de arm met PowerMax	76 kN	64 kN	53 kN

Afmetingen en prestatiecijfers

Eendelige giek

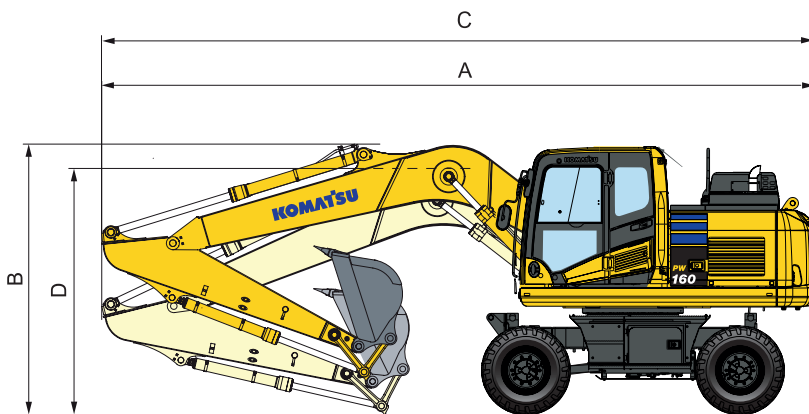

Rijden

Armlengte	A	B
2100 mm	8020 mm	3920 mm
2500 mm	8020 mm	3920 mm
3000 mm *	8070 mm	3920 mm

Transport

Armlengte	C	D
2100 mm	8320 mm	2810 mm
2500 mm	8345 mm	2890 mm
3000 mm	8375 mm	3110 mm

* Rijpositie zonder bak

Tweedelige giek

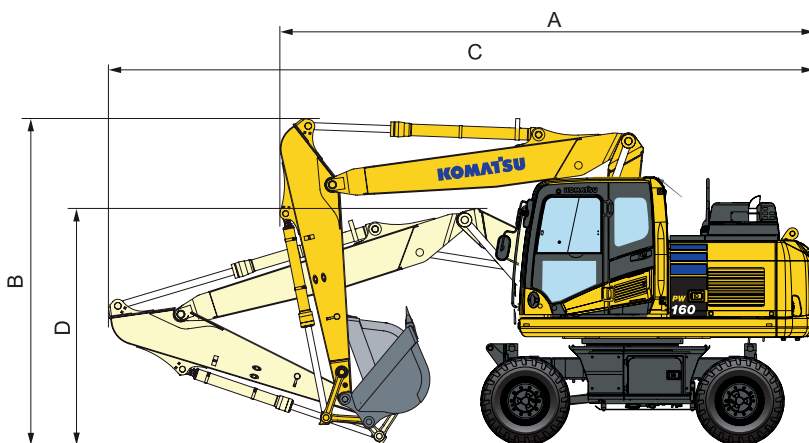

Rijden

Armlengte	A	B
2100 mm	6040 mm	3965 mm
2500 mm	6085 mm	3965 mm
3000 mm *	6245 mm	3965 mm

Transport

Armlengte	C	D
2100 mm	8215 mm	2745 mm
2500 mm	8240 mm	2830 mm
3000 mm	8245 mm	3020 mm

* Rijpositie zonder bak

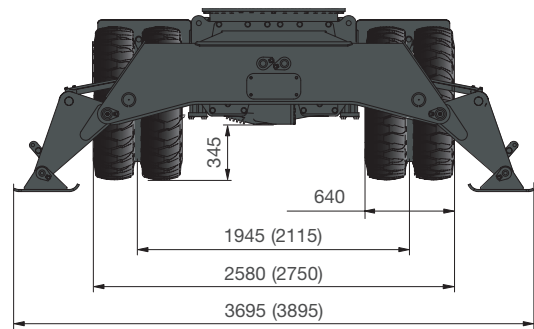
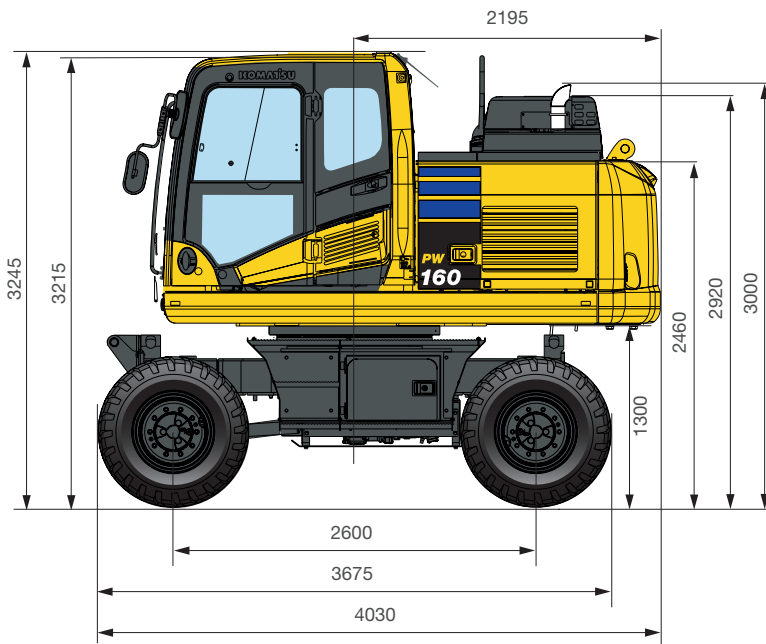

Alle afmetingen met Bandenmarkt banden type Excavator 315/70 R225

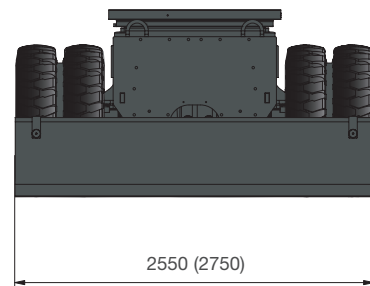

(): Afmetingen voor de 2,75 m onderwagen

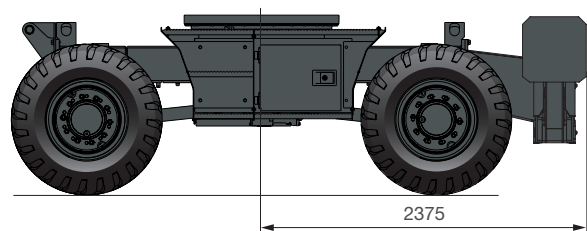
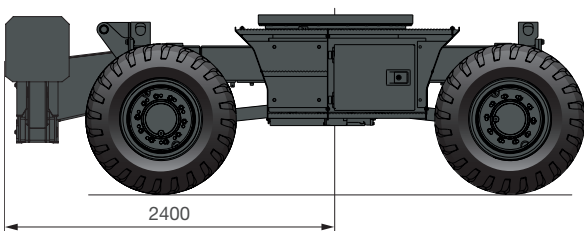
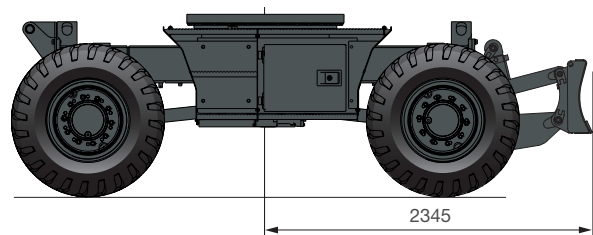
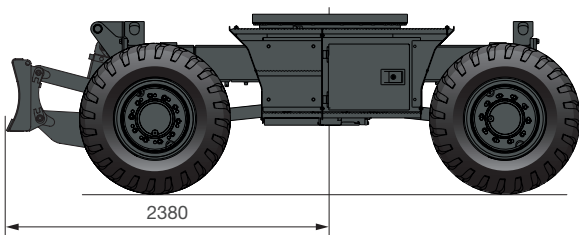

Werkbereik

Eendelige giek

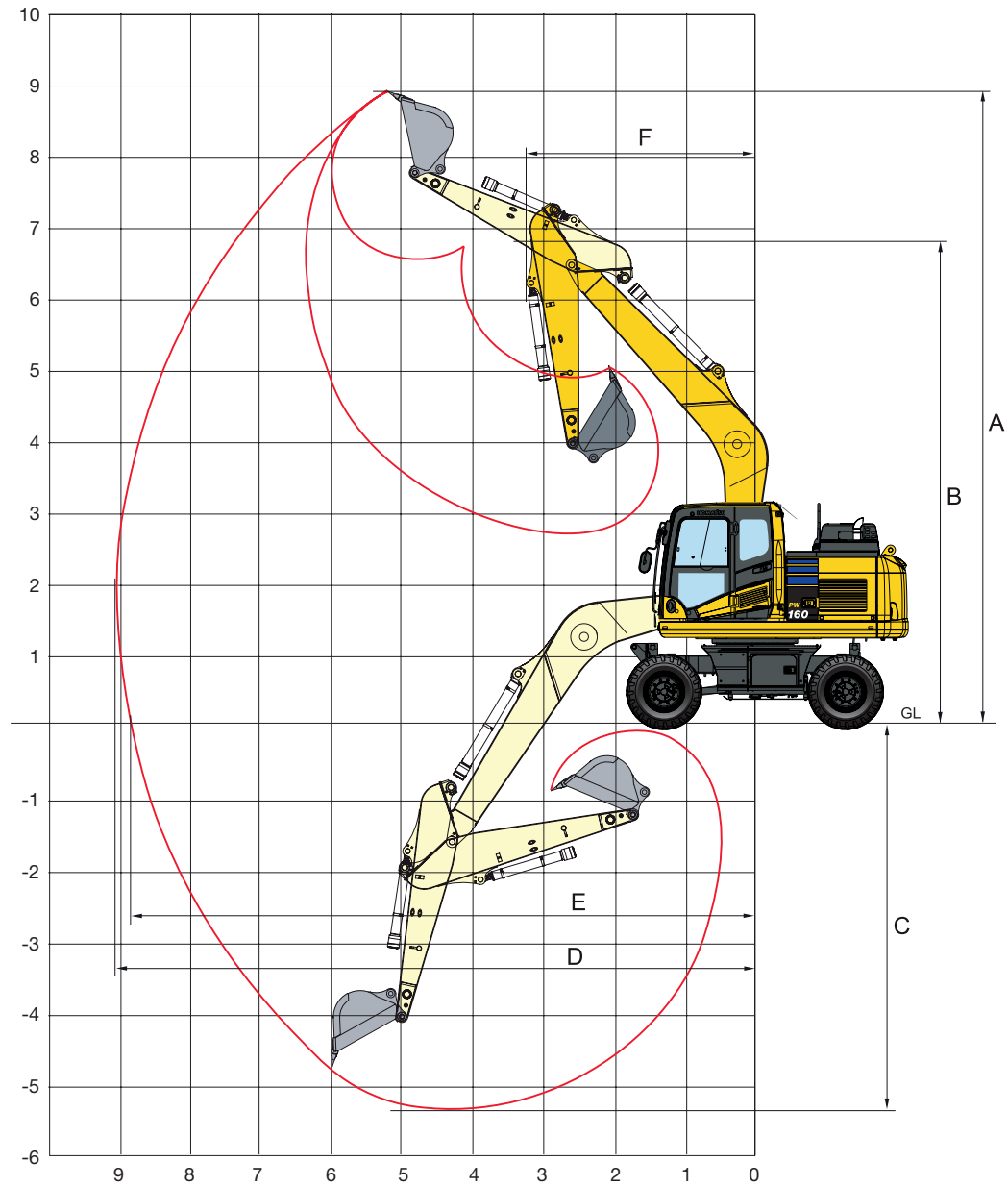

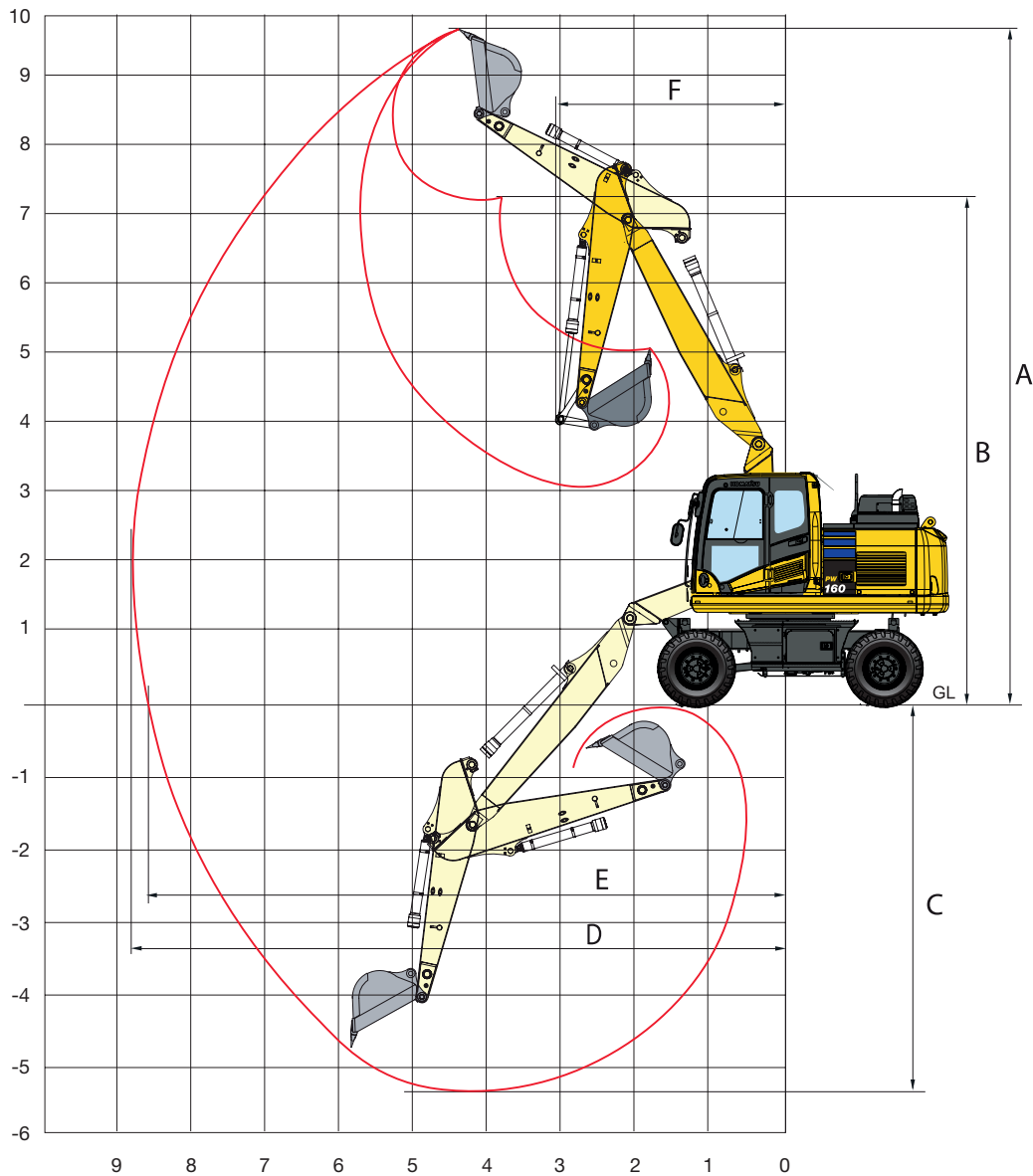

Armlengte	2100 mm	2500 mm	3000 mm
A Max. graafhoogte	8840 mm	9050 mm	9420 mm
B Max. storhoogte	6490 mm	6705 mm	7045 mm
C Max. graafdiepte	4910 mm	5310 mm	5810 mm
D Max. grafbereik	8620 mm	8990 mm	9485 mm
E Max. grafbereik op maaiveldhoogte	8430 mm	8805 mm	9315 mm
F Min. zwenkradius	3095 mm	3060 mm	3095 mm

Tweedelige giek



Armlengte	2100 mm	2500 mm	3000 mm
A Max. graafhoogte	9630 mm	9930 mm	10370 mm
B Max. storhoogte	7150 mm	7450 mm	7895 mm
C Max. graafdiepte	4955 mm	5350 mm	5855 mm
D Max. grafbereik	8535 mm	8905 mm	9405 mm
E Max. grafbereik op maaiveldhoogte	8340 mm	8720 mm	9230 mm
F Min. zwenkradius	2330 mm	2425 mm	2655 mm

Hefvermogen / eendelige giek / breedte onderwagen 2,55 m

Armlengte	A	⊗		7.5 m		6.0 m		4.5 m		3.0 m		1.5 m			
		B		⊗	⊗	⊗	⊗	⊗	⊗	⊗	⊗	⊗	⊗		
		⊗	⊗	⊗	⊗	⊗	⊗	⊗	⊗	⊗	⊗	⊗	⊗		
 Zonder stabilisator	2100 mm	7.5 m	kg	*2850	*2850										
		6.0 m	kg	*2500	*2500		3850	2800							
		4.5 m	kg	*2400	2100		3750	2750	5850	4200					
		3.0 m	kg	*2400	1850	2650	1900	3650	2650	5550	3900				
		1.5 m	kg	2500	1800	2600	1850	3550	2550	5000	3650				
		0.0 m	kg	2550	1850			3450	2400	5100	3500	*4300	*4300		
	2500 mm	-1.5 m	kg	2700	2050			3400	2400	5100	3450	*8350	6200		
		-3.0 m	kg	3550	2550					5100	3550	*6850	6300		
		-4.5 m	kg												
		7.5 m	kg	*2350	*2350										
		6.0 m	kg	*2050	*2050		*3700	2850							
		4.5 m	kg	*2050	1950	*2350	1950	3800	2800	*5050	4250				
	3000 mm	3.0 m	kg	*2050	1750	2650	1900	3700	2650	5600	4000				
		1.5 m	kg	*2150	1650	2600	1850	3550	2550	5300	3700				
		0.0 m	kg	*2350	1700	2550	1800	3450	2400	5100	3500	*4800	*4800		
		-1.5 m	kg	2600	1850			3400	2400	5050	3450	*7800	6150	*4700	*4700
		-3.0 m	kg	3150	2250			3400	2400	5100	3450	*7900	6250		
		-4.5 m	kg												
	 Blad voor of achter	2100 mm	7.5 m	kg	*2850	*2850									
			6.0 m	kg	*2500	*2850		*3850	3200						
			4.5 m	kg	*2400	2400		*5250	3150	*6250					
			3.0 m	kg	*2400	2150	*3000	2200	*5650	3050	*7350	4800			
			1.5 m	kg	*2550	2100	*3850	2150	*5950	2900	*8150	4500			
			0.0 m	kg	*2850	2150			*5900	2850	*8050	4250	*4300	*4300	
2500 mm		-1.5 m	kg	*3400	2350			*5300	2800	*7150	4100	*8350	7350		
		-3.0 m	kg	*3550	2900					*5400	4050	*6850	*6900		
		-4.5 m	kg												
		7.5 m	kg	*2350	*2350										
		6.0 m	kg	*2050	*2050		*3700	3250							
		4.5 m	kg	*2050	*2000	*2350	2250	*4650	3150	*5050	4850				
3000 mm		3.0 m	kg	*2050	2000	*3700	2200	*5450	3050	*7000	4600				
		1.5 m	kg	*2150	1950	*4500	2150	*5850	2900	*8000	4300				
		0.0 m	kg	*2350	1950	*4400	2100	*5950	2850	*8150	4100	*4800	*4800		
		-1.5 m	kg	*2800	2150			*5450	2750	*7450	4050	*7800	7300	*4700	*4700
		-3.0 m	kg	*3600	2600			*4150	2800	*5950	4050	*7900	7400		
		-4.5 m	kg												
 Achterste stabilisator		2100 mm	7.5 m	kg	*2850	*2850									
			6.0 m	kg	*2500	*2500		*3850	*3850						
			4.5 m	kg	*2400	*2400		*5250	3800	*6250	5850				
			3.0 m	kg	*2400	*2400	*3000	2700	*5650	3700	*7350	5550			
			1.5 m	kg	*2550	*2550	*3850	2650	*5950	3600	*8150	5250			
			0.0 m	kg	*2850	2600			*5900	3450	*8050	5100	*4300	*4300	
	2500 mm	-1.5 m	kg	*3400	2900			*5300	3450	*7150	5100	*8350	*8350		
		-3.0 m	kg	*3550	*3550					*5400	5150	*6850	*6850		
		-4.5 m	kg												
		7.5 m	kg	*2350	*2350										
		6.0 m	kg	*2050	*2050		*3700	*3750							
		4.5 m	kg	*2050	*2000	*2350	*2300	*4650	3850	*5050	*5000				
	3000 mm	3.0 m	kg	*2050	*2000	*3700	2700	*5450	3750	*7000	5600				
		1.5 m	kg	*2150	*2150	*4500	2650	*5850	3600	*8000	5300				
		0.0 m	kg	*2350	*2350	*4400	2550	*5950	3450	*8150	5100	*4800	*4800		
		-1.5 m	kg	*2800	2650			*5450	3450	*7450	5050	*7800	*7800	*4700	*4700
		-3.0 m	kg	*3600	3200			*4150	3450	*5950	5100	*7900	*7900		
		-4.5 m	kg												

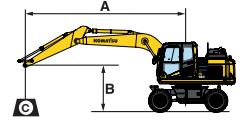

- A - Bereik vanaf zwenkmiddelpunt
- B - Hoogte bakhaak
- C - Hefcapaciteit incl. baklink (84 kg) en bakcilinder (96 kg)
- ⊗ - Hefvermogen over voorkant
- ⊗ - Hefvermogen over zijkant
- ⊗ - Hefvermogen bij maximaal bereik

Door het verbindingsstuk of de cilinder te verwijderen, kan het hefvermogen met de respectievelijke gewichten worden verhoogd.

* Het laadvermogen wordt eerder beperkt door het hydraulisch systeem dan door stabiliteit. Hefvermogens zijn gebaseerd op ISO standaard 10567. Hefvermogens overschrijden de volgende percentages niet: 87% van het hydraulisch hefvermogen, 75% van het kantelvermogen.

Armlengte	A	7.5 m		6.0 m		4.5 m		3.0 m		1.5 m	
		⊗	↗	⊗	↗	⊗	↗	⊗	↗	⊗	↗

Armlengte	A	B	7.5 m		6.0 m		4.5 m		3.0 m		1.5 m			
			⊗	↗	⊗	↗	⊗	↗	⊗	↗	⊗	↗		
 <p>Stabilisator + blad</p>	2100 mm	7.5 m	kg	*2850	*2850									
		6.0 m	kg	*2500	*2500		*3850	*3850						
		4.5 m	kg	*2400	*2400		*5250	4750	*6250	*6250				
		3.0 m	kg	*2400	*2400	*3000	*3000	*5650	4650	*7350	7050			
		1.5 m	kg	*2550	*2550	*3850	*3850	*5950	4500	*8150	6750			
		0.0 m	kg	*2850	*2850			*5900	4400	*8050	6600	*4300	*4300	
		- 1.5 m	kg	*3400	*3400			*5300	4350	*7150	6600	*8350	*8350	
		- 3.0 m	kg	*3550	*3550					*5400	*5400	*6850	*6850	
		- 4.5 m	kg											
		2500 mm	7.5 m	kg	*2350	*2350								
			6.0 m	kg	*2050	*2050		*3700	*3700					
			4.5 m	kg	*2050	*2050	*2350	*2350	*4650	*4650	*5050	*5050		
	3.0 m		kg	*2050	*2050	*3700	3350	*5450	4650	*7000	*7000			
	1.5 m		kg	*2150	*2150	*4500	3300	*5850	4500	*8000	6800			
	0.0 m		kg	*2350	*2350	*4400	3250	*5950	4400	*8150	6600	*4800	*4800	
	- 1.5 m		kg	*2800	*2800			*5450	4350	*7450	6550	*7800	*7800	
	- 3.0 m		kg	*3600	*3600			*4150	*4150	*5950	*5950	*7900	*7900	
	- 4.5 m		kg											
	3000 mm		7.5 m	kg	*1900	*1900		*2500	*2500					
			6.0 m	kg	*1700	*1700		*3350	*3350					
			4.5 m	kg	*1700	*1700	*3000	*3000	*3850	*3850				
		3.0 m	kg	*1700	*1700	*3750	3300	*5050	4650	*6450	*6450	*9550	*9550	
		1.5 m	kg	*1750	*1750	*4550	3250	*5600	4450	*7550	6800			
		0.0 m	kg	*1950	*1950	*4550	3150	*5800	4350	*8000	6550	*5050	*5050	
		- 1.5 m	kg	*2250	*2250	*4100	3150	*5600	4250	*7650	6450	*7050	*7050	
		- 3.0 m	kg	*2800	*2800			*4650	4250	*6400	*6400	*8950	*8950	
		- 4.5 m	kg	*2700	*2700					*4050	*4050	*5550	*5550	

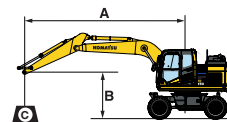

- A - Bereik vanaf zwenkmiddelpunt
- B - Hoogte bakhaak
- C - Hefcapaciteit incl. baklink (84 kg) en bakcilinder (96 kg)



- ⊗ - Hefvermogen over voorkant
- ↗ - Hefvermogen over zijkant
- ⊗ - Hefvermogen bij maximaal bereik

Door het verbindingstuk of de cilinder te verwijderen, kan het hefvermogen met de respectievelijke gewichten worden verhoogd.

* Het laadvermogen wordt eerder beperkt door het hydraulisch systeem dan door stabiliteit. Hefvermogens zijn gebaseerd op ISO-standaard 10567. Hefvermogens overschrijden de volgende percentages niet: 87% van het hydraulisch vermogen, 75% van het kantelvermogen.

Armlengte	A	B	7.5 m		6.0 m		4.5 m		3.0 m		1.5 m			
			⊗	↗	⊗	↗	⊗	↗	⊗	↗	⊗	↗		
 <p>Stempelpoten voor + achter</p>	2100 mm	7.5 m	kg	*2850	*2850									
		6.0 m	kg	*2500	*2500		*3850	*3850						
		4.5 m	kg	*2400	*2400		*5250	*5250	*6250	*6250				
		3.0 m	kg	*2400	*2400	*3000	*3000	*5650	*5650	*7350	*7350			
		1.5 m	kg	*2550	*2550	*3850	*3850	*5950	5550	*8150	*8150			
		0.0 m	kg	*2850	*2850			*5900	5450	*8050	*8050	*4300	*4300	
		- 1.5 m	kg	*3400	*3400			*5300	*5300	*7150	*7150	*8350	*8350	
		- 3.0 m	kg	*3550	*3550					*5400	*5400	*6850	*6850	
		- 4.5 m	kg											
		2500 mm	7.5 m	kg	*2350	*2350								
			6.0 m	kg	*2050	*2050		*3700	*3700					
			4.5 m	kg	*2050	*2050	*2350	*2350	*4650	*4650	*5050	*5050		
	3.0 m		kg	*2050	*2050	*3700	*3700	*5450	*5450	*7000	*7000			
	1.5 m		kg	*2150	*2150	*4500	4050	*5850	5550	*8000	*8000			
	0.0 m		kg	*2350	*2350	*4400	3950	*5950	5450	*8150	*8150	*4800	*4800	
	- 1.5 m		kg	*2800	*2800			*5450	5400	*7450	*7450	*7800	*7800	
	- 3.0 m		kg	*3600	*3600			*4150	*4150	*5950	*5950	*7900	*7900	
	- 4.5 m		kg											
	3000 mm		7.5 m	kg	*1900	*1900		*2500	*2500					
			6.0 m	kg	*1700	*1700		*3350	*3350					
			4.5 m	kg	*1700	*1700	*3000	*3000	*3850	*3850				
		3.0 m	kg	*1700	*1700	*3750	*3750	*5050	*5050	*6450	*6450	*9550	*9550	
		1.5 m	kg	*1750	*1750	*4550	4000	*5600	5550	*7550	*7550			
		0.0 m	kg	*1950	*1950	*4550	3900	*5800	5400	*8000	*8000	*5050	*5050	
		- 1.5 m	kg	*2250	*2250	*4100	3900	*5600	5300	*7650	*7650	*7050	*7050	
		- 3.0 m	kg	*2800	*2800			*4650	*4650	*6400	*6400	*8950	*8950	
		- 4.5 m	kg	*2700	*2700					*4050	*4050	*5550	*5550	

Hefvermogen / tweedelige giek / breedte onderwagen 2,55 m

Armlengte	A	7.5 m		6.0 m		4.5 m		3.0 m		1.5 m			
		B		B		B		B		B			
		↑	↘	↑	↘	↑	↘	↑	↘	↑	↘		
 <p>Zonder stabilisator</p>	2100 mm	7.5 m	kg	*3200	*3200			*4250	*4250				
		6.0 m	kg	*2700	2550		3800	2800	*4850	4350			
		4.5 m	kg	*2600	2100		3750	2750	*5850	4200	*5850	*5850	
		3.0 m	kg	*2600	1900		3650	2600	5550	3900			
		1.5 m	kg	2550	1800	2600	1850	3550	2550	5250	3600		
		0.0 m	kg	2600	1850			3450	2400	5100	3500	*4300	*4300
		-1.5 m	kg	2900	2100			3450	2400	5100	3450	*8400	6200
		-3.0 m	kg	4150	2900					5150	3550		
		-4.5 m	kg										
		2500 mm	7.5 m	kg	*2600	*2600			*4000	*4250			
	6.0 m		kg	*2300	*2300		*3750	2800	*4050	4350			
	4.5 m		kg	*2150	1950		3800	2750	*4700	4200		*5850	
	3.0 m		kg	*2150	1750	2650		3700	2600	5650	3900		
	1.5 m		kg	*2300	1650	2600	1850	3550	2550	5350	3600		
	0.0 m		kg	2250	1700	2550		3450	2400	5100	3500	*4750	*4300
	-1.5 m		kg	2650	1900			3400	2400	5050	3450	*7900	6200
	-3.0 m		kg	3300	2300			3450		5100	3550		
	-4.5 m		kg										
	3000 mm		7.5 m	kg	*2100	*2100		*2500	*2500				
		6.0 m	kg	*1900	*1900		*3350	2850					
		4.5 m	kg	*1800	1700	2550	1950	*3750	2750	*3600	*3600		
		3.0 m	kg	*1800	1550	2500	1850	3700	2600	5750	4050	*9200	7350
		1.5 m	kg	*1850	1500	2550	1800	3550	2450	5400	3700		
		0.0 m	kg	*2050	1500	2350	1750	3400	2350	5100	3450	*5000	*5000
		-1.5 m	kg	*2350	1650	2450	1700	3300	2250	4950	3300	*7100	5950
		-3.0 m	kg	2800	1950			3300	2300	5000	3300	9650	6000
		-4.5 m	kg										
		 <p>Blad voor of achter</p>	2100 mm	7.5 m	kg	*3200	*3200			*4250			
	6.0 m			kg	*2700	*2700		*3800	3300	*4850	*4900		
	4.5 m			kg	*2600	2400		*5200	3150	*5850	4800	*5850	*5850
3.0 m	kg			*2600	2200		*5900	3000	*750	4500			
1.5 m	kg			*2700	2100	*3450	2150	*6400	2900	*8700	4250		
0.0 m	kg			*3000	2150			*6550	2850	*8950	4100	*4300	*4300
-1.5 m	kg			*3550	2400			*6100	2800	*8400	4050	*8400	7350
-3.0 m	kg			*5650	3400					*6750	4150		
-4.5 m	kg												
2500 mm	7.5 m			kg	*2600	*2600				*4000	*4000		
	6.0 m		kg	*2300	*2300		*3750	3250	*4050	*4050			
	4.5 m		kg	*2150	*2150		*4500	3150	*4700	*4700			
	3.0 m		kg	*2150	2050	*3650	2200	*5650	3050	*7050	4600		
	1.5 m		kg	*2300	1950	*4400	2150	*6200	2900	*8350	4300		
	0.0 m		kg	*2500	2000	*4100	2100	*6500	2850	*8950	4100	*4750	*4750
	-1.5 m		kg	*2950	2200			*6300	2750	*8600	4050	*7900	7300
	-3.0 m		kg	*4350	2700			*5050	2800	*7300	4050		
	-4.5 m		kg										
	3000 mm		7.5 m	kg	*2100	*2100		*2500	*2500				
6.0 m			kg	*1900	*1900		*3350	3250					
4.5 m			kg	*1800	*1800	*3000	2250	*3750	3150	*3600	*3600		
3.0 m			kg	*1800	*1800	*3700	2150	*4750	3000	*5850	4650	*9200	8600
1.5 m			kg	*1850	1750	*4400	2100	*5900	2850	*7900	4300		
0.0 m			kg	*2050	1800	*4900	2050	*6350	2750	*8700	4050	*5000	*5000
-1.5 m			kg	*2350	1950	*3900	2000	*6350	2700	*8700	3900	*7100	7100
-3.0 m			kg	*2950	2250			*5600	2700	*7800	3900	*11050	7200
-4.5 m			kg										
 <p>Achterste stabilisator</p>			2100 mm	7.5 m	kg	*3200	*3200			*4250	*4250		
	6.0 m			kg	*2700	*2700		*3800	*3800	*4850	*4850		
	4.5 m			kg	*2600	*2600		*5200	3800	*5850	*5850	*5850	*5850
	3.0 m	kg		*2600	*2600		*5900	3700	*750	5550			
	1.5 m	kg		*2700	2550	*3450	2650	*6400	3600	*8700	5300		
	0.0 m	kg		*3000	2650			*6550	3450	*8950	5100	*4300	*4300
	-1.5 m	kg		*3550	2950			*6100	3450	*8400	5100	*8400	*8400
	-3.0 m	kg		*5650	4200					*6750	5150		
	-4.5 m	kg											
	2500 mm	7.5 m		kg	*2600	*2600				*4000	*4000		
		6.0 m	kg	*2300	*2300		*3750	*3750	*4050	*4050			
		4.5 m	kg	*2150	*2150		*4500	3850	*4700	*4700			
		3.0 m	kg	*2150	*2150	*3650	2700	*5650	3750	*7050	5650		
		1.5 m	kg	*2300	*2300	*4400	2650	*6200	3600	*8350	5350		
		0.0 m	kg	*2500	2450	*4100	2550	*6500	3450	*8950	5100	*4750	*4750
		-1.5 m	kg	*2950	2700			*6300	3450	*8600	5050	*7900	*7900
		-3.0 m	kg	*4350	3300			*5050	3450	*7300	5100		
		-4.5 m	kg										
		3000 mm	7.5 m	kg	*2100	*2100		*2500	*2500				
	6.0 m		kg	*1900	*1900		*3350	*3350					
	4.5 m		kg	*1800	*1800	*3000	2700	*3750	*3750	*3600	*3600		
	3.0 m		kg	*1800	*1800	*3700	2650	*4750	3700	*5850	5700	*9300	*9300
	1.5 m		kg	*1850	*1850	*4400	2550	*5900	3550	*7900	5300		
	0.0 m		kg	*2050	*2000	4650	2550	*6350	3400	*8700	5050	*5000	*5000
	-1.5 m		kg	*2350	*2300	*3900	2500	*6350	3300	*8700	4950	*7100	*7100
	-3.0 m		kg	*2950	2800			*5600	3350	*7800	4950	*11050	9350
	-4.5 m		kg										

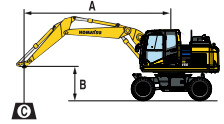

- A - Bereik vanaf zwenkmiddelpunt
- B - Hoogte bakhaak
- C - Hefcapaciteit incl. baklink (120 kg) en bakcilinder (109 kg)
- ↑ - Hefvermogen over voorkant
- ↘ - Hefvermogen over zijkant
- ⊗ - Hefvermogen bij maximaal bereik

Door het verbindingsstuk of de cilinder te verwijderen, kan het hefvermogen met de respectievelijke gewichten worden verhoogd.

* Het laadvermogen wordt eerder beperkt door het hydraulisch systeem dan door stabiliteit. Hefvermogens zijn gebaseerd op ISO standaard 10567. Hefvermogens overschrijden de volgende percentages niet: 87% van het hydraulisch hefvermogen, 75% van het kantelvermogen.

Armlengte	A		7.5 m		6.0 m		4.5 m		3.0 m		1.5 m	
	B											

 Stabilisator + blad	2100 mm	7.5 m	kg	*3200	*3200			*4250	*4250				
		6.0 m	kg	*2700	*2700			*3800	*3800	*4850	*4850		
		4.5 m	kg	*2600	*2600			*5200	4750	*5850	*5850	*5850	*5850
		3.0 m	kg	*2600	*2600			*5900	4650	*7550	7100		
		1.5 m	kg	*2700	*2700	*3450	3300	*6400	4500	*8700	6800		
		0.0 m	kg	*3000	*3000			*6550	4400	*8950	6600	*4300	*4300
		- 1.5 m	kg	*3550	*3550			*6100	4350	*8400	6600	*8400	*8400
		- 3.0 m	kg	*5650	5300					*6750	6650		
	- 4.5 m	kg											
	2500 mm	7.5 m	kg	*2600	*2600					*4000	*4000		
		6.0 m	kg	*2300	*2300			*3750	*3750	*4050	*4050		
		4.5 m	kg	*2150	*2150			*4500	*4500	*4700	*4700		
		3.0 m	kg	*2150	*2150	*3650	3350	*5650	4650	*7050	*7050		
		1.5 m	kg	*2300	*2300	*4400	3300	*6200	4500	*8350	6850		
		0.0 m	kg	*2500	*2500	*4100	3250	*6500	4400	*8950	6600	*4750	*4750
		- 1.5 m	kg	*2950	*2950			*6300	4350	*8600	6600	*7900	*7900
		- 3.0 m	kg	*4350	4200			*5050	4350	*7300	6600		
	- 4.5 m	kg											
	3000 mm	7.5 m	kg	*2100	*2100			*2500	*2500				
		6.0 m	kg	*1900	*1900			*3350	*3350				
		4.5 m	kg	*1800	*1800	*3000	*3000	*3750	*3750	*3600	*3600		
		3.0 m	kg	*1800	*1800	*3700	3300	*4750	4650	*5850	*5850	*9200	*9200
		1.5 m	kg	*1850	*1850	*4400	3250	*5900	4500	*7900	6850		
		0.0 m	kg	*2050	*2050	*4900	3150	*6350	4350	*8700	6550	*5000	*5000
- 1.5 m		kg	*2350	*2350	*3900	3150	*6350	4250	*8700	6450	*7100	*7100	
- 3.0 m		kg	*2950	*2950			*5600	4250	*7800	6450	*11050	*11050	
- 4.5 m	kg												

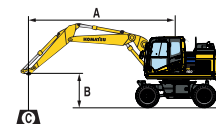

A - Bereik vanaf zwenkmiddelpunt

B - Hoogte bakhaak

C - Hefcapaciteit incl. baklink (120 kg) en bakcilinder (109 kg)

- Hefvermogen over voorkant

- Hefvermogen over zijkant



- Hefvermogen bij maximaal bereik

Door het verbindingstuk of de cilinder te verwijderen, kan het hefvermogen met de respectievelijke gewichten worden verhoogd.

* Het laadvermogen wordt eerder beperkt door het hydraulisch systeem dan door stabiliteit. Hefvermogens zijn gebaseerd op ISO-standaard 10567. Hefvermogens overschrijden de volgende percentages niet: 87% van het hydraulisch vermogen, 75% van het kantelvermogen.

 Stempelpoten voor + achter	2100 mm	7.5 m	kg	*3200	*3200			*4250	*4250				
		6.0 m	kg	*2700	*2700			*3800	*3800	*4850	*4850		
		4.5 m	kg	*2600	*2600			*5200	*5200	*5850	*5850	*5850	*5850
		3.0 m	kg	*2600	*2600			*5900	5700	*7550	*7550		
		1.5 m	kg	*2700	*2700	*3450	*3450	*6400	5550	*8700	8700		
		0.0 m	kg	*3000	*3000			*6550	5500	*8950	8550	*4300	*4300
		- 1.5 m	kg	*3550	*3550			*6100	5450	*8400	*8400	*8400	*8400
		- 3.0 m	kg	*5650	*5650					*6750	*6750		
	- 4.5 m	kg											
	2500 mm	7.5 m	kg	*2600	*2600					*4000	*4000		
		6.0 m	kg	*2300	*2300			*3750	*3750	*4050	*4050		
		4.5 m	kg	*2150	*2150			*4500	*4500	*4700	*4700		
		3.0 m	kg	*2150	*2150	*3650	*3650	*5650	*5650	*7050	*7050		
		1.5 m	kg	*2300	*2300	*4400	4050	*6200	5600	*8350	*8350		
		0.0 m	kg	*2500	*2500	*4100	4000	*6500	5450	*8950	8550	*4750	*4750
		- 1.5 m	kg	*2950	*2950			*6300	5400	*8600	8450	*7900	*7900
		- 3.0 m	kg	*4350	*4350			*5050	*5050	*7300	*7300		
	- 4.5 m	kg											
	3000 mm	7.5 m	kg	*2100	*2100			*2500	*2500				
		6.0 m	kg	*1900	*1900			*3350	*3350				
		4.5 m	kg	*1800	*1800	*3000	*3000	*3750	*3750	*3600	*3600		
		3.0 m	kg	*1800	*1800	*3700	*3700	*4750	*4750	*5850	*5850	*9200	*9200
		1.5 m	kg	*1850	*1850	*4400	4000	*5900	5550	*7900	*7900		
		0.0 m	kg	*2050	*2050	*4900	3900	*6350	5400	*8700	8450	*5000	*5000
- 1.5 m		kg	*2350	*2350	*3900	3900	*6350	5350	*8700	8300	*7100	*7100	
- 3.0 m		kg	*2950	*2950			*5600	5350	*7800	*7800	*11050	*11050	
- 4.5 m	kg												

Hefvermogen / eendelige giek / breedte onderwagen 2,75 m

Armlengte	A	7.5 m		6.0 m		4.5 m		3.0 m		1.5 m					
 Zonder stabilisator	2100 mm	7.5 m	kg	*2850	*2850										
		6.0 m	kg	*2450	*2450		*3800	3050							
		4.5 m	kg	*2350	2250		3850	3000	6000	4600					
		3.0 m	kg	*2350	2000	2650	2050	3700	2850	5650	4300				
		1.5 m	kg	*2500	1950	2600	2000	3600	2750	5350	4050				
		0.0 m	kg	2600	2000		3450	2650	5100	3900	*4250	*4250			
		-1.5 m	kg	2850	2200		3450	2600	5100	3850	*8250	7000			
		-3.0 m	kg	*3450	2700				5200	3900	*6750	*6750			
		-4.5 m	kg												
	2500 mm	7.5 m	kg	*2300	*2300										
		6.0 m	kg	*2050	*2050		*3700	3100							
		4.5 m	kg	*2000	*2000	*2300	2100	3850	3000						
		3.0 m	kg	*2000	1900	2700	2100	3750	2900	5700	4350				
		1.5 m	kg	*2100	1800	2600	2000	3600	2750	5400	4050				
		0.0 m	kg	*2300	1850	2550	1950	3450	2650	5150	3850	*4750	*4750		
		-1.5 m	kg	2650	2000		3400	2600	5100	3800	*7800	6900	*4650	*4650	
		-3.0 m	kg	3150	2400		3450	2600	5100	3850	*7800	7000			
		-4.5 m	kg												
	3000 mm	7.5 m	kg	*1900	*1900		*2450	*2450							
		6.0 m	kg	*1700	*1700		*3300	3100							
		4.5 m	kg	*1650	*1650	2700	2100	*3850	3000						
		3.0 m	kg	*1650	*1650	2650	2050	3750	2850	5750	4400	*9450	8150		
		1.5 m	kg	*1700	1600	2550	1950	3550	2700	5400	4050				
		0.0 m	kg	*1900	1650	2500	1900	3400	2550	5100	3800	*5000	*5000		
		-1.5 m	kg	*2200	1750	2450	1850	3300	2500	5000	3700	*7050	6700	*4050	*4050
		-3.0 m	kg	2700	2100			3300	2500	5000	3700	*8850	6750	*6650	*6650
		-4.5 m	kg	*2600	*2600					*4000	3800	*5400	*5400		
 Blad voor of achter	2100 mm	7.5 m	kg	*2850	*2850										
		6.0 m	kg	*2450	*2450		*3800	3550							
		4.5 m	kg	*2350	*2350		*5200	3450	*6200	5350					
		3.0 m	kg	*2350	*2350	*2950	2400	*5550	3350	*7250	5050				
		1.5 m	kg	*2500	2300	*3800	2400	*5850	3200	*8000	4750				
		0.0 m	kg	*2800	2350		*5800	3150	*8000	4600	*4250	*4250			
		-1.5 m	kg	*3350	2600		*5200	3100	*7050	4550	*8250	*8250			
		-3.0 m	kg	*3450	3200				*5300	4650	*6750	*6750			
		-4.5 m	kg												
	2500 mm	7.5 m	kg	*2300	*2300										
		6.0 m	kg	*2050	*2050		*3700	3600							
		4.5 m	kg	*2000	*2000	*2300	*2300	*4600	3500						
		3.0 m	kg	*2000	*2000	*3700	2400	*5350	3350	*6900	5100				
		1.5 m	kg	*2100	*2100	*4500	2350	*5750	3250	*7800	4800				
		0.0 m	kg	*2300	2200	*4350	2300	*5850	3150	*8000	4600	*4750	*4750		
		-1.5 m	kg	*2750	2400		*5350	3050	*7350	4500	*7800	*7800	*4650	*4650	
		-3.0 m	kg	*3500	2850		*4050	3100	*5850	4550	*7800	*7800			
		-4.5 m	kg												
	3000 mm	7.5 m	kg	*1900	*1900		*2450	*2450							
		6.0 m	kg	*1700	*1700		*3300	*3300							
		4.5 m	kg	*1650	*1650	*3000	2450	*3850	3500						
		3.0 m	kg	*1650	*1650	*3700	2400	*5050	3350	*6350	5150	*9450	*9450		
		1.5 m	kg	*1700	*1700	*4450	2300	*5550	3200	*7450	4800				
		0.0 m	kg	*1900	*1900	*4450	2250	*5750	3050	*7900	4500	*5000	*5000		
		-1.5 m	kg	*2200	2100	*4000	2250	*5500	3000	*7550	4400	*7050	*7050	*4050	*4050
		-3.0 m	kg	*2800	2450			*4600	3000	*6350	4400	*8850	8300	*6650	*6650
		-4.5 m	kg	*2600	*2600					*4000	*4000	*5400	*5400		
 Achterste stabilisator	2100 mm	7.5 m	kg	*2850	*2850										
		6.0 m	kg	*2450	*2450		*3800	*3800							
		4.5 m	kg	*2350	*2350		*5200	4250	*6200	*6200					
		3.0 m	kg	*2350	*2350	*2950	*2950	*5550	4100	*7250	6300				
		1.5 m	kg	*2500	*2500	*3800	2900	*5850	3950	*8000	6000				
		0.0 m	kg	*2800	2800		*5800	3900	*8000	5800	*4250	*4250			
		-1.5 m	kg	*3350	3200		*5200	3850	*7050	5750	*8250	*8250			
		-3.0 m	kg	*3450	*3450				*5300	*5300	*6750	*6750			
		-4.5 m	kg												
	2500 mm	7.5 m	kg	*2300	*2300										
		6.0 m	kg	*2050	*2050		*3700	*3700							
		4.5 m	kg	*2000	*2000	*2300	*2300	*4600	4250						
		3.0 m	kg	*2000	*2000	*3700	3000	*5350	4150	*6900	6350				
		1.5 m	kg	*2100	*2100	*4500	2900	*5750	3950	*7800	6000				
		0.0 m	kg	*2300	*2300	*4350	2850	*5850	3850	*8000	5800	*4750	*4750		
		-1.5 m	kg	*2750	*2750		*5350	3800	*7350	5700	*7800	*7800	*4650	*4650	
		-3.0 m	kg	*3500	*3500		*4050	3850	*5850	5750	*7800	*7800			
		-4.5 m	kg												
	3000 mm	7.5 m	kg	*1900	*1900		*2450	*2450							
		6.0 m	kg	*1700	*1700		*3300	*3300							
		4.5 m	kg	*1650	*1650	*3000	*3000	*3850	*3850						
		3.0 m	kg	*1650	*1650	*3700	2950	*5050	4100	*6350	*6350	*9450	*9450		
		1.5 m	kg	*1700	*1700	*4450	2850	*5550	3950	*7450	6000				
		0.0 m	kg	*1900	*1900	*4450	2800	*5750	3800	*7900	5700	*5000	*5000		
		-1.5 m	kg	*2200	*2200	*4000	2750	*5500	3750	*7550	5600	*7050	*7050	*4050	*4050
		-3.0 m	kg	*2800	*2800			*4600	3750	*6350	5600	*8850	*8850	*6650	*6650
		-4.5 m	kg	*2600	*2600					*4000	*4000	*5400	*5400		

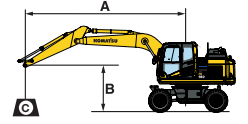

- A – Bereik vanaf zwenkmiddelpunt
- B – Hoogte bakhaak
- C – Hefcapaciteit incl. baklink (84 kg) en bakcilinder (96 kg)
- Hefvermogen over voorkant
- Hefvermogen over zijkant
- Hefvermogen bij maximaal bereik

Door het verbindingsstuk of de cilinder te verwijderen, kan het hefvermogen met de respectievelijke gewichten worden verhoogd.

* Het laadvermogen wordt eerder beperkt door het hydraulisch systeem dan door stabiliteit. Hefvermogens zijn gebaseerd op ISO standaard 10567. Hefvermogens overschrijden de volgende percentages niet: 87% van het hydraulisch hefvermogen, 75% van het kantelvermogen.

Armlengte	A	7.5 m		6.0 m		4.5 m		3.0 m		1.5 m	

 Stabilisator + blad	2100 mm	7.5 m	kg	*2850	*2850									
		6.0 m	kg	*2450	*2450		*3800	*3800						
		4.5 m	kg	*2350	*2350		*5200	*5200	*6200	*6200				
		3.0 m	kg	*2350	*2350	*2950	*2950	*5550	5100	*7250	*7250			
		1.5 m	kg	*2500	*2500	*3800	3600	*5850	4950	*8000	7650			
		0.0 m	kg	*2800	*2800		*5800	4850	*8000	7450	*4250	*4250		
		-1.5 m	kg	*3350	*3350		*5200	4800	*7050	*7050	*8250	*8250		
		-3.0 m	kg	*3450	*3450				*5300	*5300	*6750	*6750		
		-4.5 m	kg											
	2500 mm	7.5 m	kg	*2300	*2300									
		6.0 m	kg	*2050	*2050		*3700	*3700						
		4.5 m	kg	*2000	*2000	*2300	*2300	*4600	*4600					
		3.0 m	kg	*2000	*2000	*3700	3650	*5350	5100	*6900	*6900			
		1.5 m	kg	*2100	*2100	*4500	3600	*5750	4950	*7800	7700			
		0.0 m	kg	*2300	*2300	*4350	3550	*5850	4850	*8000	7450	*4750	*4750	
		-1.5 m	kg	*2750	*2750		*5350	4800	*7350	7350	*7800	*7800	*4650	*4650
		-3.0 m	kg	*3500	*3500		*4050	*4050	*5850	*5850	*7800	*7800		
		-4.5 m	kg											
	3000 mm	7.5 m	kg	*1900	*1900		*2450	*2450						
		6.0 m	kg	*1700	*1700		*3300	*3300						
		4.5 m	kg	*1650	*1650	*3000	*3000	*3850	*3850					
		3.0 m	kg	*1650	*1650	*3700	3650	*5050	*5050	*6350	*6350	*9450	*9450	
		1.5 m	kg	*1700	*1700	*4450	3600	*5550	4950	*7450	*7450			
		0.0 m	kg	*1900	*1900	*4450	3500	*5750	4800	*7900	7350	*5000	*5000	
-1.5 m		kg	*2200	*2200	*4000	3450	*5500	4700	*7550	7250	*7050	*4050	*4050	
-3.0 m		kg	*2800	*2800		*4600	*4600	*6350	*6350	*8850	*8850	*6650	*6650	
-4.5 m		kg	*2600	*2600				*4000	*4000	*5400	*5400			

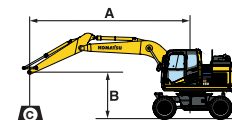

A - Bereik vanaf zwenkmiddelpunt

B - Hoogte bakhaak

C - Hefcapaciteit incl. baklink (84 kg) en bakcilinder (96 kg)

- Hefvermogen over voorkant

- Hefvermogen over zijkant



- Hefvermogen bij maximaal bereik

Door het verbindingstuk of de cilinder te verwijderen, kan het hefvermogen met de respectievelijke gewichten worden verhoogd.

* Het laadvermogen wordt eerder beperkt door het hydraulisch systeem dan door stabiliteit. Hefvermogens zijn gebaseerd op ISO-standaard 10567. Hefvermogens overschrijden de volgende percentages niet: 87% van het hydraulisch vermogen, 75% van het kantelvermogen.

 Stempelpoten voor + achter	2100 mm	7.5 m	kg	*2850	*2850									
		6.0 m	kg	*2450	*2450		*3800	*3800						
		4.5 m	kg	*2350	*2350		*5200	*5200	*6200	*6200				
		3.0 m	kg	*2350	*2350	*2950	*2950	*5550	*5550	*7250	*7250			
		1.5 m	kg	*2500	*2500	*3800	*3800	*5850	*5850	*8000	*8000			
		0.0 m	kg	*2800	*2800		*5800	*5800	*8000	*8000	*4250	*4250		
		-1.5 m	kg	*3350	*3350		*5200	*5200	*7050	*7050	*8250	*8250		
		-3.0 m	kg	*3450	*3450				*5300	*5300	*6750	*6750		
		-4.5 m	kg											
	2500 mm	7.5 m	kg	*2300	*2300									
		6.0 m	kg	*2050	*2050		*3700	*3700						
		4.5 m	kg	*2000	*2000	*2300	*2300	*4600	*4600					
		3.0 m	kg	*2000	*2000	*3700	*3700	*5350	*5350	*6900	*6900			
		1.5 m	kg	*2100	*2100	*4500	4350	*5750	*5750	*7800	*7800			
		0.0 m	kg	*2300	*2300	*4350	4300	*5850	*5850	*8000	*8000	*4750	*4750	
		-1.5 m	kg	*2750	*2750		*5350	*5350	*7350	*7350	*7800	*7800	*4650	*4650
		-3.0 m	kg	*3500	*3500		*4050	*4050	*5850	*5850	*7800	*7800		
		-4.5 m	kg											
	3000 mm	7.5 m	kg	*1900	*1900		*2450	*2450						
		6.0 m	kg	*1700	*1700		*3300	*3300						
		4.5 m	kg	*1650	*1650	*3000	*3000	*3850	*3850					
		3.0 m	kg	*1650	*1650	*3700	*3700	*5050	*5050	*6350	*6350	*9450	*9450	
		1.5 m	kg	*1700	*1700	*4450	4300	*5550	*5550	*7450	*7450			
		0.0 m	kg	*1900	*1900	*4450	4200	*5750	*5750	*7900	*7900	*5000	*5000	
-1.5 m		kg	*2200	*2200	*4000	*4000	*5500	*5500	*7550	*7550	*7050	*4050	*4050	
-3.0 m		kg	*2800	*2800		*4600	*4600	*6350	*6350	*8850	*8850	*6650	*6650	
-4.5 m		kg	*2600	*2600				*4000	*4000	*5400	*5400			

Hefvermogen / tweedelige giek / breedte onderwagen 2,75 m

Armlengte	A	7.5 m		6.0 m		4.5 m		3.0 m		1.5 m			
 Zonder stabilisator	2100 mm	7.5 m	kg	*3150	*3150			*4200	*4200				
		6.0 m	kg	*2650	*2650		*3750	3050	*4850	4800			
		4.5 m	kg	*2550	2300		3850	3000	*5800	4650	*5800	*5800	
		3.0 m	kg	*2550	2050		3750	2850	5700	4350			
		1.5 m	kg	2550	1950	2600	2000	3600	2750	5400	4050		
		0.0 m	kg	2650	2000			3450	2650	5200	3900	*4250	*4250
		-1.5 m	kg	2950	2250			3450	2600	5150	3850	*8400	6950
		-3.0 m	kg	4200	3150					5250	3900		
		-4.5 m	kg										
	2500 mm	7.5 m	kg	*2550	*2550			*4000	*4000				
		6.0 m	kg	*2250	*2250		*3700	3100	*4050	*4050			
		4.5 m	kg	*2150	2100		3900	3000	*4650	*4650			
		3.0 m	kg	*2150	1900	2700	2050	3750	2900	*5750	4400		
		1.5 m	kg	*2250	1800	2600	2000	3600	2750	5400	4050		
		0.0 m	kg	2450	1850	2550	1950	3450	2650	5200	3850	*4750	*4750
		-1.5 m	kg	2700	2050			3450	2550	5100	3800	*7800	6900
		-3.0 m	kg	3300	2500			3450	2600	5150	3800		
		-4.5 m	kg										
	3000 mm	7.5 m	kg	*2050	*2050		*2450	*2450					
		6.0 m	kg	*1850	*1850		*3300	3150					
		4.5 m	kg	*1750	*1750	2700	2100	*3700	3050	*3550	*3550		
		3.0 m	kg	*1750	1700	2650	2050	3750	2900	*5800	4450	*9200	8300
		1.5 m	kg	*1850	1650	2550	1950	3600	2700	5400	4050		
		0.0 m	kg	*2000	1650	2500	1900	3450	2550	5100	3800	*4950	*4950
-1.5 m		kg	*2300	1800	2450	1850	3300	2500	5000	3700	*7100	6700	
-3.0 m		kg	2800	2100			3300	2500	5000	3700	9750	6750	
-4.5 m		kg											
 Blad voor of achter	2100 mm	7.5 m	kg	*3150	*3150			*4200	*4200				
		6.0 m	kg	*2650	*2650		*3750	3550	*4850	*4850			
		4.5 m	kg	*2550	*2550		*5150	3500	*5800	5400	*5800	*5800	
		3.0 m	kg	*2550	2400		*5800	3350	*7400	5100			
		1.5 m	kg	*2650	2300	*3400	2400	*6300	3250	*8500	4800		
		0.0 m	kg	*2950	2400			*6450	3150	*8850	4600	*4250	*4250
		-1.5 m	kg	*3500	2650			*6000	3100	*8250	4550	*8400	*8400
		-3.0 m	kg	*5500	3750					*6650	4650		
		-4.5 m	kg										
	2500 mm	7.5 m	kg	*2550	*2550			*4000	*4000				
		6.0 m	kg	*2250	*2250		*3700	3600	*4050	*4050			
		4.5 m	kg	*2150	*2150		*4500	3500	*4650	*4650			
		3.0 m	kg	*2150	*2150	*3600	2400	*5600	3400	*7000	5150		
		1.5 m	kg	*2250	2150	*4350	2350	*6100	3250	*8250	4800		
		0.0 m	kg	*2450	2200	*4050	2300	*6400	3150	*8750	4600	*4750	*4750
		-1.5 m	kg	*2900	2400			*6200	3050	*8500	4500	*7800	*7800
		-3.0 m	kg	*4350	2950			*5000	3100	*7150	4550		
		-4.5 m	kg										
	3000 mm	7.5 m	kg	*2050	*2050		*2450	*2450					
		6.0 m	kg	*1850	*1850		*3300	*3300					
		4.5 m	kg	*1750	*1750	*3000	2450	*3700	3550	*3550	*3550		
		3.0 m	kg	*1750	*1750	*3650	2400	*4750	3400	*5800	5200	*9200	*9200
		1.5 m	kg	*1850	*1850	*4400	2300	*5850	3200	*7800	4800		
		0.0 m	kg	*2000	1950	*4900	2250	*6250	3050	*8600	4550	*4950	*4950
-1.5 m		kg	*2300	2100	*3850	2250	*6250	3000	*8600	4400	*7100	*7100	
-3.0 m		kg	*2900	2500			*5450	3000	*7650	4450	*11000	8300	
-4.5 m		kg											
 Achterste stabilisator	2100 mm	7.5 m	kg	*3150	*3150			*4200	*4200				
		6.0 m	kg	*2650	*2650		*3750	*3750	*4850	*4850			
		4.5 m	kg	*2550	*2550		*5150	4250	*5800	*5800	*5800	*5800	
		3.0 m	kg	*2550	*2550		*5800	4150	*7400	6300			
		1.5 m	kg	*2650	*2650	*3400	2900	*6300	4000	*8500	6000		
		0.0 m	kg	*2950	*2950			*6450	3900	*8850	5850	*4250	*4250
		-1.5 m	kg	*3500	3300			*6000	3850	*8250	5750	*8400	*8400
		-3.0 m	kg	*5500	4650					*6650	5850		
		-4.5 m	kg										
	2500 mm	7.5 m	kg	*2550	*2550			*4000	*4000				
		6.0 m	kg	*2250	*2250		*3700	*3700	*4050	*4050			
		4.5 m	kg	*2150	*2150		*4500	4300	*4650	*4650			
		3.0 m	kg	*2150	*2150	*3600	3000	*5600	4150	*7000	6400		
		1.5 m	kg	*2250	*2250	*4350	2900	*6100	4000	*8250	6050		
		0.0 m	kg	*2450	*2450	*4050	2850	*6400	3900	*8750	5800	*4750	*4750
		-1.5 m	kg	*2900	*2900			*6200	3800	*8500	5700	*7800	*7800
		-3.0 m	kg	*4350	3650			*5000	3850	*7150	5750		
		-4.5 m	kg										
	3000 mm	7.5 m	kg	*2050	*2050		*2450	*2450					
		6.0 m	kg	*1850	*1850		*3300	*3300					
		4.5 m	kg	*1750	*1750	*3000	*3000	*3700	*3700	*3550	*3550		
		3.0 m	kg	*1750	*1750	*3650	2950	*4750	4150	*5800	*5800	*9200	*9200
		1.5 m	kg	*1850	*1850	*4400	2850	*5850	3950	*7800	6050		
		0.0 m	kg	*2000	*2000	*4900	2800	*6250	3800	*8600	5750	*4950	*4950
-1.5 m		kg	*2300	*2300	*3850	2750	*6250	3750	*8600	5650	*7100	*7100	
-3.0 m		kg	*2900	*2900			*5450	3750	*7650	5650	*11000	*11000	
-4.5 m		kg											

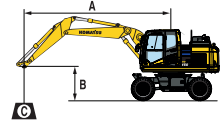

- A - Bereik vanaf zwenkmiddelpunt
- B - Hoogte bakhaak
- C - Hefcapaciteit incl. baklink (120 kg) en bakcilinder (109 kg)
- Hefvermogen over voorkant
- Hefvermogen over zijkant
- Hefvermogen bij maximaal bereik

Door het verbindingsstuk of de cilinder te verwijderen, kan het hefvermogen met de respectievelijke gewichten worden verhoogd.

* Het laadvermogen wordt eerder beperkt door het hydraulisch systeem dan door stabiliteit. Hefvermogens zijn gebaseerd op ISO standaard 10567. Hefvermogens overschrijden de volgende percentages niet: 87% van het hydraulisch hefvermogen, 75% van het kantelvermogen.

Armlengte	A		7.5 m		6.0 m		4.5 m		3.0 m		1.5 m		
	B												
 Stabilisator + blad	2100 mm	7.5 m	kg	*3150	*3150			*4200	*4200				
		6.0 m	kg	*2650	*2650		*3750	*3750	*4850	*4850			
		4.5 m	kg	*2550	*2550		*5150	*5150	*5800	*5800	*5800	*5800	
		3.0 m	kg	*2550	*2550		*5800	5150	*7400	*7400			
		1.5 m	kg	*2650	*2650	*3400	*3400	*6300	5000	*8500	7700		
		0.0 m	kg	*2950	*2950		*6450	4900	*8850	7500	*4250	*4250	
	2500 mm	-1.5 m	kg	*3500	*3500		*6000	4850	*8250	7450	*8400	*8400	
		-3.0 m	kg	*5500	*5500				*6650	*6650			
		-4.5 m	kg										
		7.5 m	kg	*2550	*2550				*4000	*4000			
		6.0 m	kg	*2250	*2250		*3700	*3700	*4050	*4050			
		4.5 m	kg	*2150	*2150		*4500	*4500	*4650	*4650			
3000 mm	3.0 m	kg	*2150	*2150	*3600	*3600	*5600	5150	*7000	*7000			
	1.5 m	kg	*2250	*2250	*4350	3600	*6100	5000	*8250	7700			
	0.0 m	kg	*2450	*2450	*4050	3550	*6400	4900	*8750	7450	*4750	*4750	
	-1.5 m	kg	*2900	*2900			*6200	4800	*8500	7350	*7800	*7800	
	-3.0 m	kg	*4350	*4350			*5000	4850	*7150	*7150			
	-4.5 m	kg											

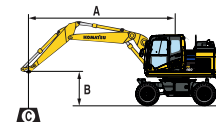

A – Bereik vanaf zwenkmiddelpunt

B – Hoogte bakhaak

C – Hefcapaciteit incl. baklink (120 kg) en bakcilinder (109 kg)

– Hefvermogen over voorkant

– Hefvermogen over zijkant

– Hefvermogen bij maximaal bereik

Door het verbindingstuk of de cilinder te verwijderen, kan het hefvermogen met de respectievelijke gewichten worden verhoogd.

* Het laadvermogen wordt eerder beperkt door het hydraulisch systeem dan door stabiliteit. Hefvermogens zijn gebaseerd op ISO-standaard 10567. Hefvermogens overschrijden de volgende percentages niet: 87% van het hydraulisch vermogen, 75% van het kantelvermogen.

 Stempelpoten voor + achter	2100 mm	7.5 m	kg	*3150	*3150			*4200	*4200				
		6.0 m	kg	*2650	*2650		*3750	*3750	*4850	*4850			
		4.5 m	kg	*2550	*2550		*5150	*5150	*5800	*5800	*5800	*5800	
		3.0 m	kg	*2550	*2550		*5800	*5800	*7400	*7400			
		1.5 m	kg	*2650	*2650	*3400	*3400	*6300	6100	*8500	*8500		
		0.0 m	kg	*2950	*2950		*6450	6000	*8850	*8850	*4250	*4250	
	2500 mm	-1.5 m	kg	*3500	*3500		*6000	5950	*8250	*8250	*8400	*8400	
		-3.0 m	kg	*5500	*5500				*6650	*6650			
		-4.5 m	kg										
		7.5 m	kg	*2550	*2550				*4000	*4000			
		6.0 m	kg	*2250	*2250		*3700	*3700	*4050	*4050			
		4.5 m	kg	*2150	*2150		*4500	*4500	*4650	*4650			
3000 mm	3.0 m	kg	*2150	*2150	*3600	*3600	*5600	*5600	*7000	*7000			
	1.5 m	kg	*2250	*2250	*4350	*4350	*6100	6100	*8250	*8250			
	0.0 m	kg	*2450	*2450	*4050	*4050	*6400	6000	*8750	*8750	*4750	*4750	
	-1.5 m	kg	*2900	*2900			*6200	5900	*8500	*8500	*7800	*7800	
	-3.0 m	kg	*4350	*4350			*5000	*5000	*7150	*7150			
	-4.5 m	kg											

Standaard en optionele uitrusting

Motor

Komatsu SAA4D107E-5 motor, direct ingespoten common rail turbodieselmotor	●
Conform EU Stage V	●
Aanzuigende fan en radiator	●
Automatisch opwarmstelsysteem voor de motor	●
Beveiligingssysteem tegen oververhitting van de motor	●
Automatische toerentalverlaging	●
Instelbare motorstop	●
Startblokkering middels code	●
Accu's 2 × 12 V / 125 Ah	●
Dynamo 24 V / 85 A	●
Startmotor 24 V / 4,5 kW	●

Hydraulisch systeem

Elektronisch gesloten loadsensing hydraulisch systeem (E-CLSS) (HydrauMind)	●
Pomp en motor controleregelings PEMC	●
6-werkstanden selectiesysteem: Powerstand, economystand, brekerstand, attachment power en attachment economy mode, en stand voor heffen/nauwkeurige bediening	●
PowerMax functie	●
Verstelbare bedieningshendel voor arm-, bak-, hef- en zwenkbeweging met schuifknop voor proportionele bediening van uitrustingen en 5 extra knoppen, met vooruit-neutraal-achteruit schakelaar	●
Extra hydraulisch circuit (HCU-B)	●
Extra hydraulisch circuit (HCU-C)	○
Uitbreiding van HCU-C naar HCU-D	○
Komatsu Integrated Attachment Control (KIAC)	○
Dansononderdrukking (ECSS)	○
Vorbereiding voor hydraulische snelwissel	○

Onderstel

Parallel blad (voor en/of achter) met cilinderbeschermers	○
2 of 4 stempelpoten met cilinderbeschermers, individueel aanpasbaar	○
Limited-slip differentieel (LSD)	○
Dubbellucht banden 10.00-20 16 PR	○
Dubbellucht banden (volrubber banden) 10.00-20	○
Dubbellucht banden 315/70 R22.5	○
Enkele banden 445/70 R19.5	○
Enkele banden 710/40 22.5	○
Trekhaken	○
Bumpers	○

Cabine

SpaceCab™; ROPS cabine met hoge interne druk en goed afgesloten uiterst viskeuze cabinedempers met getint veiligheidsglas, groot dakvenster met zonnewering, ophaalbare voorruit met vergrendeling, verwijderbare onderste ruit, voorste ruitenwisser met interval, zonnewering, sigarettenaansteker, bagagerek, vloermat	●
Verwarmde zetel met luchtvering met ruggesteun, armleuningen en oprolbare veiligheidsgordel	●
Automatische airconditioning (climate control)	●
12 V en 24 V voeding	●
Bekerhouder en tijdschriften opbergvak	●
Geïsoleerde opbergruimte voor warme of koude levensmiddelen	●
Verstelbare stuurkolom	●
Topcomfortstoel (optie)	○
DAB+ radio met Bluetooth®, USB, AUX en handenvrijkit	○
Verwarmde, instelbare stoel met vering	○
Onderste ruitenwisser	○
Regenkap boven voorruit (niet voor gebruik met bescherming (OPG))	○
Joystickbesturing	○

Veiligheidsvoorzieningen

KomVision rondom zicht camera systeem	●
Elektrische claxon	●
Overlast signalering	●
Afsluitbare tankdop en inspectie panelen	●
Achteruitrijalarm	●
Grote armleuningen en achteruitkijkspiegels	●
Hoofdschakelaar accu	●
Veiligheidsventiel op hefcilinders	●
Veiligheidsventiel op armcilinder	●
Veiligheidsventiel op verstelcilinder	●
Bescherming voor machinist aan de voorzijde cabine (FOPS)	○
Bescherming voor machinist aan de bovenzijde cabine (FOPS)	○
Achteruitrijalarm (met witte ruis)	○

Verlichting

Halogeen werkklampen, standaard pakket	●
LED werkklampen	○
LED werkklampen, uitgebreid pakket	○
Zwaailicht	○

Onderhoud

Automatische ontluchting brandstofleiding	●
Luchtfilter met dubbel element, automatische stofscheiding en vervuilingindicatie	●
Komtrax – Draadloos Komatsu-monitoringsysteem (4G)	●
Multi-functionele, video-compatible kleurenmonitor met beheers- en bewakingssysteem voor de werkuitrusting (EMMS) en rendementsadvies	●
Gereedschapsset	●
Komatsu Care – Een onderhoudsprogramma voor Komatsu klanten	●
Centraal verdeelblok voor smeersysteem	●
Automatisch smeersysteem	○

Rijaandrijving en reminrichting

Volautomatische transmissie 3 standen door planetaire assen voor- en achteraan	●
Oscillerende vooras (10°) met automatische en manuele cilindervergrendeling	●
Cruise control	●
2,55 m onderwagen	●
2,75 m onderwagen	○
Versie 20, 25 of 35 km/h	○
Transmissiebescherming	○
Automatische graafrem	○

Werkuitrusting

Eendelige giek	○
Tweedelige giek	○
2100 mm; 2500 mm; 3000 mm armen	○
Grijperbevestiging transportstand	○
Lehnhoff snelwissel	○
Lehnhoff bakken	○

Andere uitrusting

Standaard contragewicht	●
Elektrische brandstofvulpomp met automatische afslag	●
Een gereedschapskist in onderwagen	●
Bijkomende gereedschapskist in onderwagen	○
Biologisch afbreekbare olie voor hydraulisch systeem	○
Speciale verf	○
Nummerplaathouder	○

Andere uitrusting beschikbaar op aanvraag

- standaard uitrusting
- optionele uitrusting

Deze brochure bevat mogelijk uitrustingen en opties die niet in uw land beschikbaar zijn. Gelieve contact op te nemen met uw plaatselijke Komatsu-verdeler voor meer informatie. Materialen en technische gegevens kunnen worden gewijzigd zonder voorafgaande kennisgeving.

Uw Komatsu-partner:

KOMATSU

[komatsu.eu](https://www.komatsu.eu)

